

e-Cruise

Manuel d'installation pour
FIAT FIORINO & GRANDE PUNTO 1.3 Multijet & 1.4 Essence - Production 2007>



AN-SA

www.an-sa.com

Tél. : 04.42.46.73.47

Cette page couvre uniquement les Fiorino

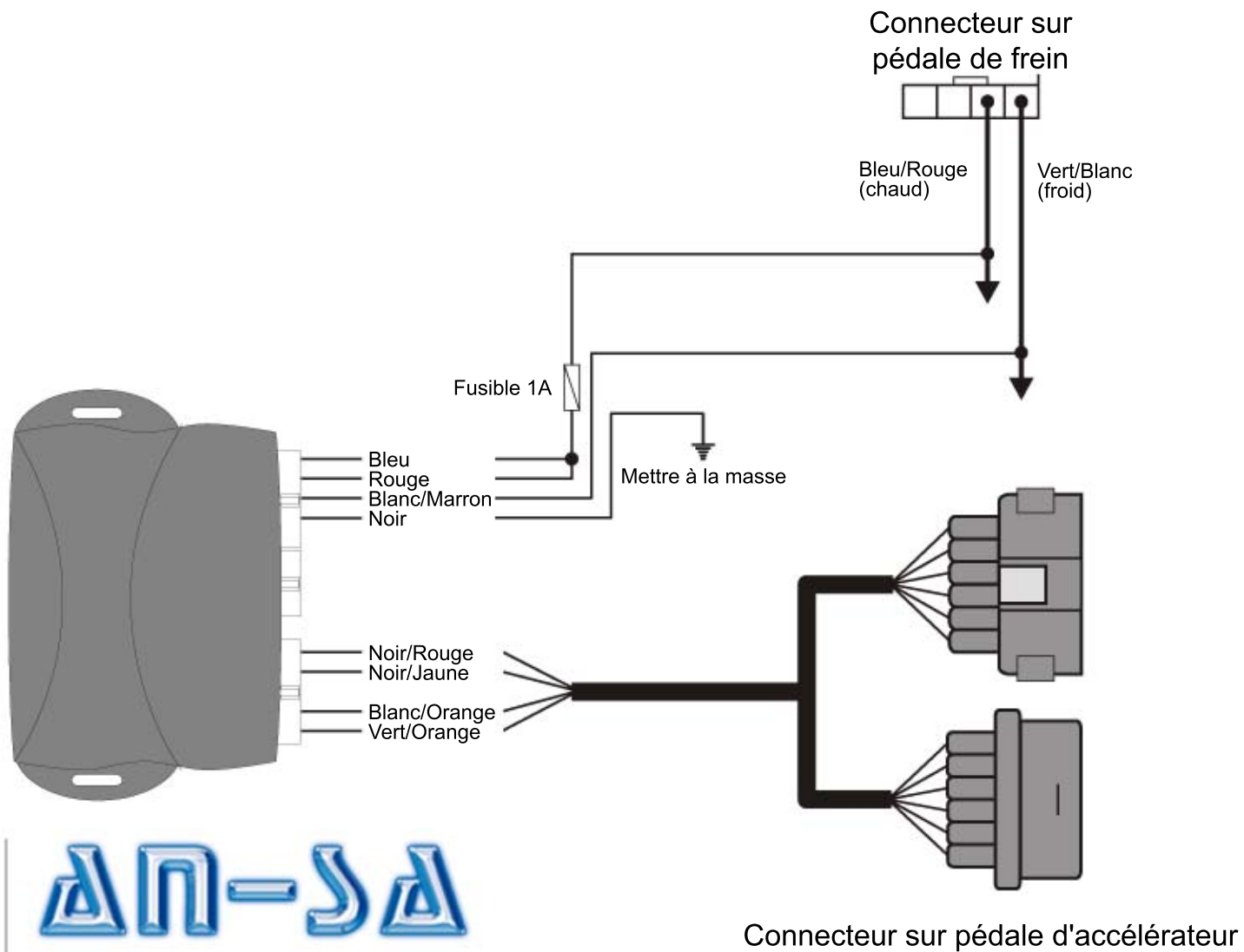

Cette page couvre uniquement les Grande Punto

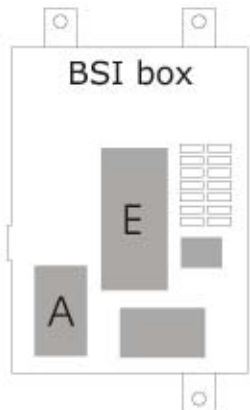

* Fil Bleu/rose(1.3) ou Bleu/Noir(1.4) (C)
(on peut les trouver aussi dans le connecteur E sur le boîtier BSI pin 8)

* Fil Orange/Noir (F)
(on peut les trouver aussi dans le connecteur A sur le boîtier BSI pin 28)

Connecteur sur pédale de frein

* Bleu/Rose (1.3)
* Bleu/Noir (1.4)
(C)

* Orange/Noir (F)

1A fusible

Mettre à la masse

Bleu
Rouge
Blanc/Marron
Noir

Noir/Rouge
Noir/Jaune
Blanc/Orange
Vert/orange

Marron/Noir

Bleu/Noir

Connecteur sur accélérateur

(couper le connecteur du Pnp incorporé en dérivation du E-Cruise)



www.an-sa.com

Tél. : 04.42.46.73.47

Cette page couvre uniquement les Fiorino

Connecteur sur pédale d'embrayage



Utiliser ces fils seulement sur les véhicules à boîte manuelle. Autrement les couper et isoler.

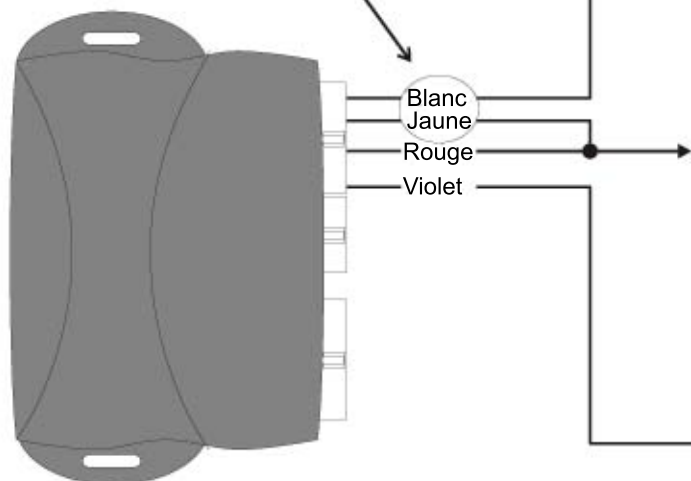

Marron/Noir (+12v)

Dans la gaine de câble à gauche de la colonne A

Gris/Noir (vitesse. connecter ensemble avec le fil Gris)



www.an-sa.com

Tél. : 04.42.46.73.47

Cette page couvre uniquement les Grande Punto

Connecteur sur pédale d'embrayage



Blanc/Gris
(sur masse active)



Utiliser ces fils seulement sur les véhicules à boîte manuelle. Autrement les couper et isoler.

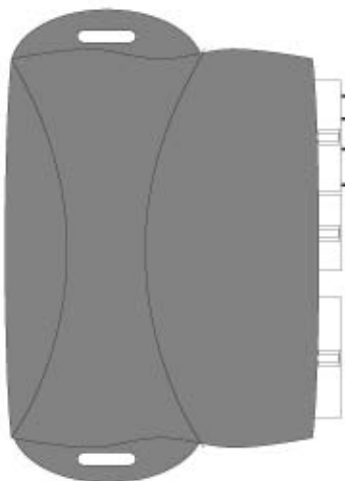

Jaune
Blanc
Noir
Violet

Dans la gaine de câble à gauche de la colonne A

Blanc/Bleu
(vitesse. connecter ensemble avec le fil Marron)



www.an-sa.com

Tél. : 04.42.46.73.47